

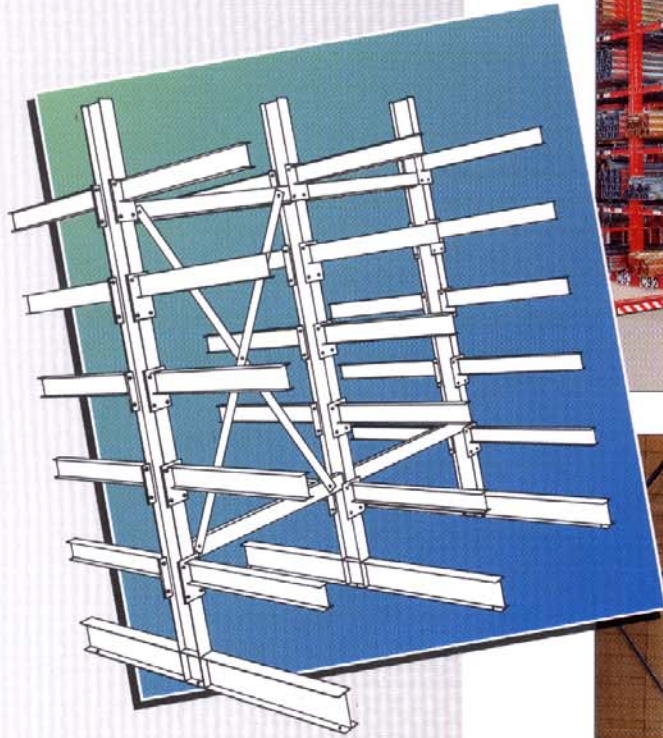

Lagertechnik

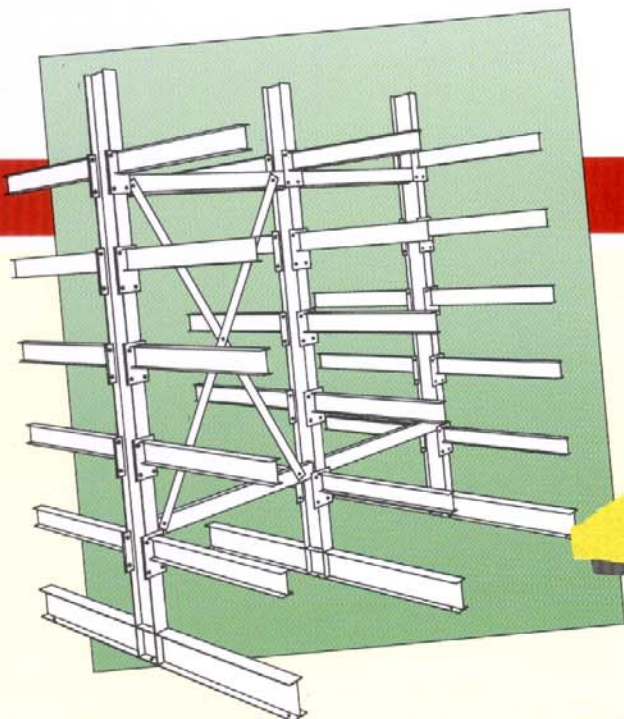

SCHWERLAST- FAHRREGALE



KRAGARMREGALE

Pfosten

Warmgewalzte **IPE Profile** nach DIN 1025

Fußstützen einseitig oder beidseitig mit den Pfosten verschweißt, Profilabmessung wie Pfosten.

Die Fußstützen sind in der Regel zugleich die unterste Auflage.

Abmessungen:

Profile: IPE 80, 100, 120, 140, 160 bis 300

Höhen: 2000, 2500, 3000, 3500, 4000 bis 6000 mm

Tiefen: 400, 500, 600, 700 bis 1800 mm

Einseitige Regale müssen stets verankert werden. Bei doppelseitigen Regalen ist der Standsicherheitsfaktor 2,0 zu berücksichtigen, sollte dieser unterschritten werden, so ist ebenfalls eine Verankerung erforderlich.

Die Tragfähigkeit des Fußbodens und eventuell die Zugfestigkeit für die Verankerung ist bauseits zu prüfen und zu gewährleisten.

Kragarme

Klemmsystem für stufenlose Höhenverstellung. Kragarme aus U- oder IPE Profilen je nach Belastung und Armlänge, mit Kopfplatten und Klemmplatten.

Es besteht die Möglichkeit, jede gewünschte Fachhöhe einzustellen und somit das Regal optimal zu nutzen.

Abmessungen:

Profile: U 40, 50, 60

IPE 80, 100, 120 (nach Belastung)

Tiefen: 400, 500, 600, 700 bis 1800 mm

Die Langgutlagerung

stellt jeden Betrieb vor Probleme. Eine Lagerung in Normalregalen ist in der Regel nicht möglich.

Ein Lagern auf dem Boden bedingt erheblichen Flächenbedarf. Durch Lagerung in der Höhe werden Flächenkapazitäten frei. Dazu bietet sich das Kragarmregal an. Das Regal eignet sich für alle Bedarfzwecke in Industrie, Handwerk, Handel und Dienstleistungsbetrieben.

Das konventionelle Lagergut für Kragarmregale ist das Stangen- und Plattenmaterial aus Metall, Holz oder Kunststoff.

Die Lagerung des Stangenmaterials kann einzeln, in Bündeln, Rungen oder Wannen erfolgen.

Sonderkonstruktionen für Lagerung von Papierrollen, Kabeltrommeln usw.

Längsaussteifung

Die Pfosten werden mit Abstandhaltern und Diagonalen zu festen Einheiten verbunden. Pfostenabstände richten sich nach dem Lagergut.

Zubehör

Abrollssicherung für loses Lagergut als Steckstifte oder festgeschweißte Anschläge.

Halterungen für Kabeltrommeln und Rollenmaterial.

Spezialarme für die Lagerung von Ringen und Coils.

Längstraversen für die Palettenlagerung.

Auflageböden aus Holz, Spanplatten, Gitterrosten und Blech.

PALETTENREGALE

System Rack

Palettenregale

eignen sich für die Lagerung von jeder Art von Paletten, Gitterboxen und sonstigen Lagergestellen.

Palettenregale bestehen aus zwei Hauptkomponenten:

Ständerrahmen und **Tragbalken**.

Durch einfaches Einhängen ohne jede Schraubverbindung lassen sich in kürzester Zeit Regale aufbauen. Eine Vielzahl von Ständerprofilen und Tragbalken steht zur Verfügung, so daß für jedes Lagergut und jede Belastung das optimale Regal zusammengestellt werden kann.

Ständerprofile

Die Standardprofile sind 80 mm breit und haben eine Spezialperforierung im Abstand von 100 mm. Sie werden mit Streben und Diagonalen zu stabilen Rahmen vernietet.

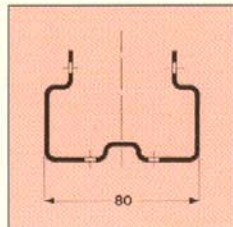

Standardoberflächen:

Pulverbeschichtung blau RAL 5019.

Ständerrahmen

Typ 0807020 für eine Belastung bis 7400 kg bei einem Tragbalkenabstand von 1400 mm.

Standardabmessung:

Höhen:	2100, 2400, 3000, 3500, 4000, 4600 mm
Tiefen:	700, 900, 1100 mm

Zubehör

Abstandhalter	Verbindung für Doppelregale 200, 300 mm
Tiefenauflagen	für EURO-Paletten quer über 500 kg
Winkeltiefenauflagen	für Gitterboxpaletten und Lagergestelle
Faßauflagen	
Typenschild	
Anfahrerschutz	gemäß ZH 1 / 428

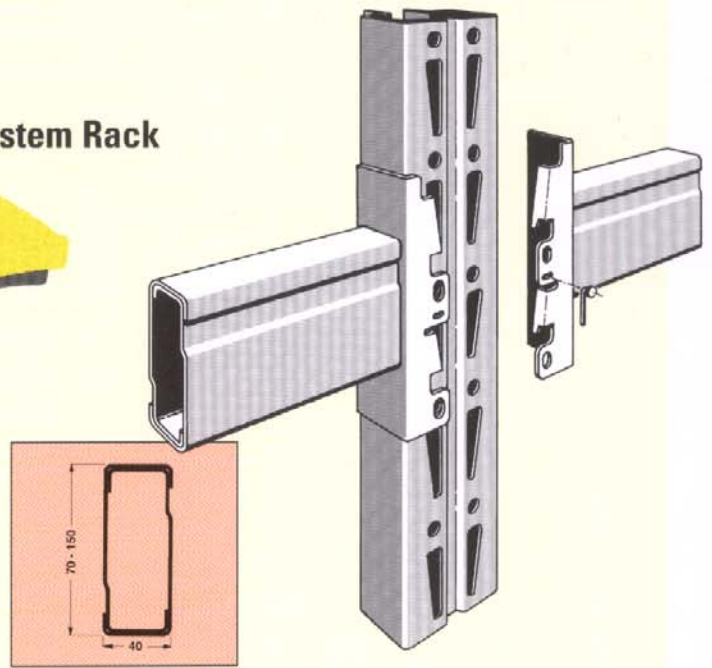

Tragbalken

Zusammengesteckte Rechteckprofile in verschiedenen Höhen und Materialdicken mit großer Seitensteifigkeit, mit an beiden Enden angeschweißten Hakenlaschen.

Tragbalken stehen für jede Belastung und in verschiedenen Längen zur Verfügung.

Gegen unbeabsichtigtes Herausheben erhält jeder Tragbalken 2 Sicherungsstifte.

Standardabmessungen mit Belastung je Paar:

Länge mm	1807	2707
Typ 0904015	2100 kg	1400 kg
Typ 1104015	-	2200 kg
Typ 1304015	-	3000 kg
Typ 1504015	-	3750 kg

Standardoberflächen:

Pulverbeschichtung, orange RAL 2008

KRAGARMREGALE

fahrbar →



Kragarmregal für Lagergut im Baubeschlaghandel

Fahrbare Anlagen werden individuell geplant und gefertigt.

Fahrregale können bis 30 m Länge in einem Stück oder auch geteilt sein, die Nutzlast richtet sich jeweils nach der Pfostenbelastung. Unter jedem Pfosten ist ein Rollenpaar mit Schienen angeordnet.

Stangenmaterial wird in den meisten Fällen in 6000 mm Längen produziert und eingelagert.

Gängige Abmessungen sind:

Fahrrahmenlänge:	6300 mm	(mit Pfosten mit 1500 mm Abstand für 6000 mm lange Stäbe)
Fahrrahmentiefe:	1200 mm bis 1800 mm	(für Kragarmlänge 500 - 800 mm)
Fahrrahmenhöhe:	leichte Ausführung 135 mm schwere Ausführung 200 mm	
Regalhöhe:	4000 - 6000 mm	(angepasst an Raumhöhe und Hubhöhe des Staplers)
Nutzlasten:	leichte Ausführung: bis 3,8 to je Pfosten - 15 to je Einheit schwere Ausführung: bis 5,8 to je Pfosten - 23 to je Einheit bis 8,7 to je Pfosten - 34 to je Einheit	

PALETTENREGALE



ZBV-Schwerlast-Fahrregale eignen sich auch für Kühlräume bis -28° . Hier ist die Einsparung bei den laufenden Kosten besonders hoch.

Fahrbare Palettenregale werden nach den geplanten oder vorhandenen Räumen, Palettenabmessungen und Gewichten konzipiert. Feldlasten bis 12 to sind möglich.



Palettenlager für Drucksachen und Formulare in einer Versicherung

Mit ZBV-Schwerlast-Fahrregalen bis 50 % Raum gewinnen! Bereits bei den Grundstücks- und Baukosten sparen Sie die Mehrkosten dieser Systeme, dazu kommen noch die laufenden Raum-Unterhaltungskosten.

ELEKTROANTRIEB



Jede Einheit wird mit einem Stirnradgetriebemotor mit Rutschkupplung ausgerüstet. Die Rutschkupplung und die Näherungstaster gewährleisten ein sanftes Anfahren und Abstoppen.
Mögliche Steuerungen:
Haltekontakt, Todmann, Fernsteuerung, zentrales Schaltpult

SICHERHEIT



Vorwarnsystem mit Hupe und Lichtsignal. Sicherheitsschaltleisten an den Rahmenlängsprofilen.
Mit Freigabeschalter und Lichtschranken.
Alle Vorschriften der ZH 1/428 werden bereits bei der Planung beachtet.

HANDRADANTRIEB

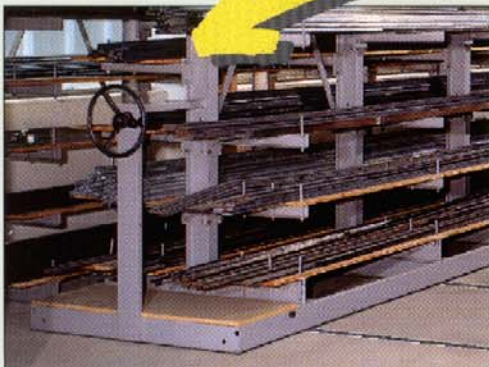

Für besonders leichtes Lagergut oder in kurzen Einheiten können wir auch preisgünstige Handradantriebe einbauen.
Bei einer Untersetzung von 1:2500 können auch mehrere Einheiten zugleich gefahren werden.



SCHIENENAUFBAU/ VERLEGUNG



Eine stabile Schienenkonstruktion aus blanken Stählen und eine exakte Verlegung sorgen für die einwandfreie Funktion der Anlage: Die Abmessungen richten sich nach der Rollen-Nutzlast. Befestigt werden sie mit Klebeankern oder Metalldübeln. Bauseits ist ein Unterstopfen mit schrumpffreiem Beton erforderlich.

Wegen des meist dünnen Industriebelages können wir die Schienen ab 25 mm Höhe einbauen.

Bei der Verlegung des Industriebelages ist darauf zu achten, daß der Belag an keiner Stelle der Anlage über der Schienenoberkante liegt.

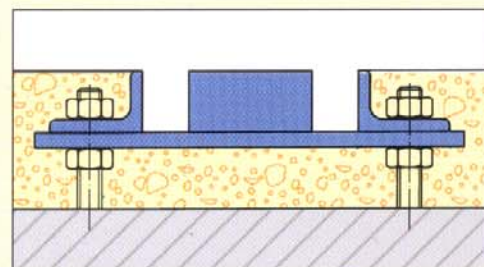

Führungsschienen

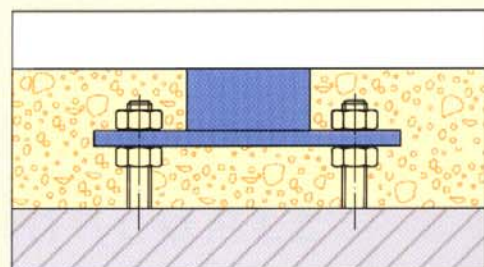

Laufschienen



UNSER LIEFERPROGRAMM



① ZBV-Fahrregal

② ZBV-Geschoßanlage

③ ZBV-Kragarmregal

④ ZBV-Palettenregal



Lagertechnik
GmbH

Industriestraße 37a
91781 Weißenburg i. Bay.
Tel. 09141/8557-0
Fax 09141/8557-40